

KÉSZÜLÉK HIBAKÓD

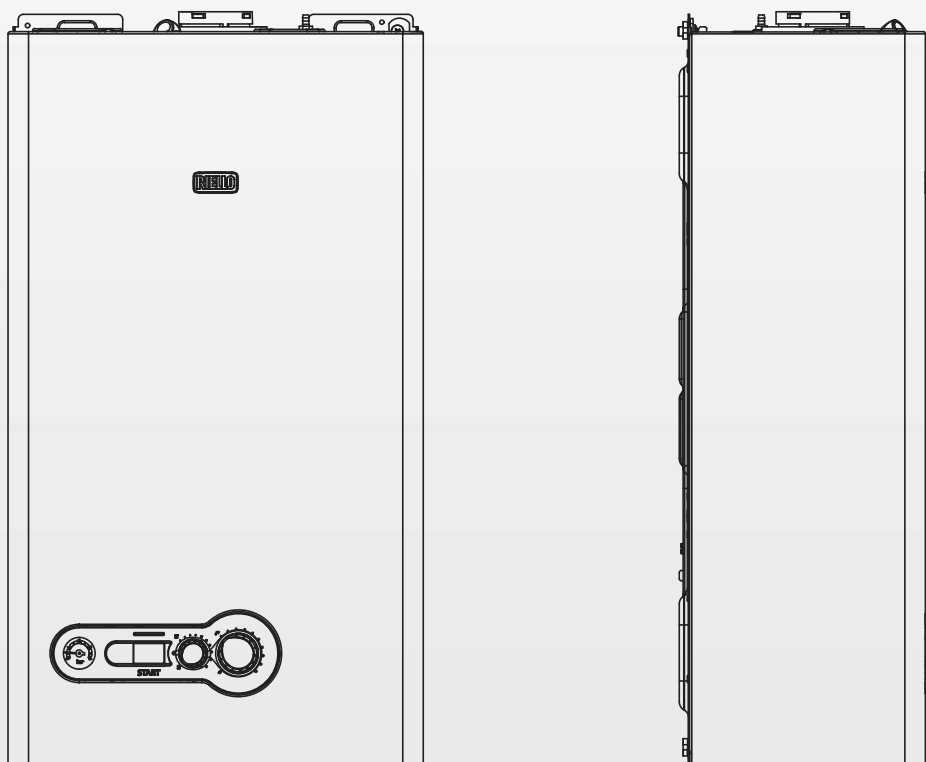

AZ ÖN PARTNERE

FOKABT.HU



Start Condens 25 - 29 Kis

IT - MANUALE PER L'INSTALLATORE E L'UTENTE

EN - INSTALLER AND USER MANUAL

HU - TELEPÍTŐI ÉS FELHASZNÁLÓI KÉZIKÖNYV





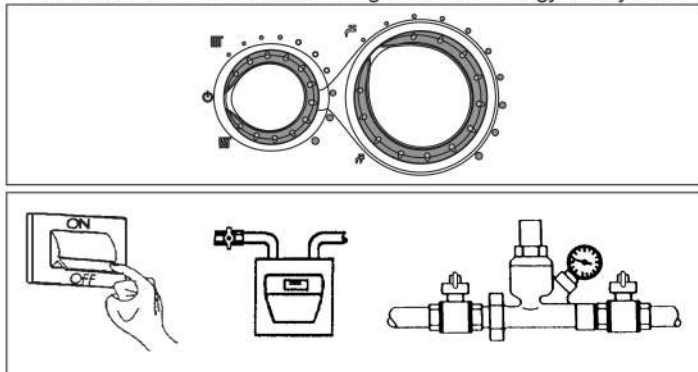

RIELLO

A Ez esetben a fagymentesítési és a keringtetés blokkolás-gátló funkciók nem működnek.

- Üritse le a fűtési és a használati meleg víz rendszerét fagyveszély esetén.



7 - Rendellenességek kódjai és kijelzése

Kazán állapota	Kijelző	Riasztástípus
Kikapcsolt állapot (OFF)	Kikapcsolva	Nincs
Stand-by	-	Jelzés
ACF modul leállás riasztás	A01 	Végleges leállás
ACF elektronikus hiba riasztás	A01 	Végleges leállás
Határoló termostát riasztás	A02 	Végleges leállás
Ventilátor tacho riasztás	A03 	Végleges leállás
Víz nyomáskapcsoló riasztás	A04 	Végleges leállás
Használati NTC hiba	A06 	Jelzés
Fűtés előremenő NTC hiba	A07 	Ideiglenes leállás
Fűtés előremenő szonda túlmelegedés	A07 	Ideiglenes majd végleges
Visszatérő/előremenő szonda differenciál riasztás	A07 	Végleges leállás
Fűtés visszatérő NTC hiba	A08 	Ideiglenes leállás
Fűtés visszatérő szonda túlmelegedés	A08 	Ideiglenes majd végleges
Visszatérő/előremenő szonda differenciál riasztás	A08 	Végleges leállás
Elsődleges cserélő tisztítása	A09 	Jelzés
Füstgáz NTC hiba	A09 	Jelzés
Füstszonda túlmelegedés	A09 	Végleges leállás
Parazita láng	A11 	Ideiglenes leállás
Alacsony hőmérsékletű berendezések termostát riasztás	A77 	Ideiglenes leállás
Átmeneti, várakozva a bekapcsolásra	80 °C villogó	Ideiglenes leállás
Víz nyomáskapcsoló beavatkozása	 villogó	Ideiglenes leállás
Service beszabályozás	ADJ 	Jelzés
Telepítő beszabályozás	ADJ 	Jelzés
Kéményseprő	ACO 	Jelzés
Légtelenítési ciklus		Jelzés
Aktív Előmelegítés funkció	P	Jelzés
Előmelegítési hőigény	P villogó	Jelzés
Külső szonda megléte		Jelzés
Használati meleg víz igény	60°C 	Jelzés
Fűtési hőigény	80°C 	Jelzés
Fagymentesítő hőigény		Jelzés
Van láng		Jelzés

Az üzemelés visszaállítása (riasztások kioldása):

Hiba A01-02-03

Állítsa a funkcióválasztót  kikapcsolt (OFF) helyzetbe, várjon 5-6 másodpercet, és állítsa vissza a kívánt állásba.

Ha nem sikerül a kazán újraindítása, kérje szakszerviz segítségét.

Hiba A 04

A digitális kijelzőn a hibakódon kívül a  jel látható.

Ellenőrizze a hidrométeren látható nyomásértéket: ha az érték kevesebb, mint 0,3 bar, állítsa a funkcióválasztó gombot kikapcsolt  (OFF) állásba, majd nyissa ki a feltöltő csapot, amíg a nyomásérték 1 és 1,5 bar közé nem ér. Forgassa ezután a funkcióválasztót a kívánt pozícióba:

A kazán automatikus légtelenítési ciklust végez mintegy 2 pernyi időtartam alatt. Ha gyakran fordul elő nyomáscsökkenés, kérje szakszerviz segítségét.

Hiba A 06

A kazán normálisan működik, de nem biztosítja a használati meleg víz hőmérsékletét állandó szinten, amely körülbelül folyamatosan 50 °C körül áll.

Kérje szakszerviz segítségét.

Hiba A 07-A 08

Kérje szakszerviz segítségét.

Hiba A 09

Állítsa a funkcióválasztót  kikapcsolt (OFF) helyzetbe, várjon 5-6 másodpercet, és állítsa vissza a kívánt állásba.

Ha nem sikerül a kazán újraindítása, kérje szakszerviz segítségét.

Hiba A 09

A gázkazán el van látva egy önellenőrző rendszerrel, amely adott körülmények közti üzemelés összórának számán alapul, jelzi az elsődleges hőcserélő tisztításának szükségességét (09-es riasztás-kód és füstgáz-szonda számláló > 2.500).

A tartozékként mellékelte megfelelő készlettel elvégzett tisztítási művelet után le kell nullázni az összórák számlálóját az alábbi eljárást követve:

- Áramtalanítsa
- Vegye le a köpenyt
- Forgassa el a műszerfalat miután kicsavarta a rögzítő csavart
- Csavarja ki a fedélrögzítő csavarokat, hogy hozzáférjen a kapcsoléchez

A kazánt áram alá helyezve nyomja meg a CO gombot legalább 4 másodpercre a számláló lenullázásának ellenőrzéséhez kapcsolja ki és újra kapcsolja be a kazánt; a kijelzőn a számláló állása a "-C-" jelzés után jelenik meg.

A Feszültség alatt álló elektromos alkatrészek (230 Vac)

MEGJEGYZÉS - A számlálót az elsődleges hőcserélő minden egyes tisztítása vagy cseréje után le kell nullázni. Ha ellenőrizni kívánja az összórák állapotát, szorozza meg a leolvasást 100-zal (pl. 18-at olvas = 1800 teljes óraszám – leolvasott érték 1 = összórászám 100). A kazán aktív riasztás mellett is rendszeresen működik tovább.

Hiba A 77

A rendellenesség önhelyreállító, ha a kazán nem aktiválódik újra, kérje szakszerviz segítségét.

8 - Karbantartás

A kazán rendszeres karbantartása a hatályos szabályok által előírt "kötelesség", és nélkülözhetetlen a kazán biztonságos üzemeléséhez, megfelelő teljesítményéhez és hosszú élettartamához.

Általa lehetővé válik a tüzelőanyag-fogyasztás, szennyező anyag kibocsátás lecsökkentése, és a termék hosszú időn át tartó megbízható üzemelése.

Mielőtt elkezdené a karbantartási műveleteket:

- A kazán üzemelési állapotának ellenőrzéséhez végezze el az égéstermék-elemzést, majd áramtalanítsa a kazánt a főkapcsolót „kikapcsolt” állásba fordítva.
- Zárja el a fűtési és használati víz rendszerének üzemanyag- és vízcspáját.