

KÉSZÜLÉK HIBAKÓD



AZ ÖN PARTNERE

FOKABT.HU

MANUALS
USERS

Használati útmutató és **HU**
figyelmeztetések

 **IMMERGAS**





VICTRIX ZEUS
26 ERP

1.038401HUN



2.4 A KAZÁN BEGYÚJTÁSA.

A begyújtás előtt ellenőrizze, hogy a rendszert feltöltötte-e vízzel, és a nyomásmérő (5) mutatója $1 \div 1,2$ bar között áll-e.





- Nyissa ki a kazán elé beszerelt gázcsapot.
- Fordítsa a főkapcsolót (2) Használati melegvíz/ Amico távvezérlő () helyzetbe vagy Használati melegvíz és fűtés () helyzetbe.
- Amico távvezérlővel való működtetés V2 (CAR^{V2}) (opciós). Amikor a kapcsoló (2) () helyzetben áll, és az Amico távvezérlő csatlakoztatva van, a kazán (3) és (4) számmal jelölt kapcsolói ki vannak zárva, és a kijelzőn megjelenik a  jel.

A kazán beállítását szabályozó paramétereket az Amico távvezérlőről lehet beállítani.

Jelzések és diagnosztika - A CAR^{V2} vezérlő kijelzőjének üzenetei (opciós). A kazán normál működése során a CAR^{V2} távvezérlő kijelzőjén a szoba hőmérséklete látható. Nem megfelelő működés vagy meghibásodás esetén a hőmérsékletet a hibakódok valamelyike váltja fel.



Figyelem: ha a kazánt készenléti állapotba állítja "  ". A távvezérlő nincs áramellátása

nincs bekapcsolva, és ha az elemek kimerülnek, a mentett programok törlődnek.

- Működés Amico távvezérlő nélkül. Amikor a kapcsoló (2) () helyzetben áll, és a fűtés szabályozó kapcsoló (4) ki van zárva, a használati melegvíz hőmérsékletének beállítása a 3-as számú kapcsolóval történik, és a kijelzőn megjelenik a  jel. Amikor a kapcsoló () helyzetben áll, a fűtés szabályozó forgatógomb (4) a radiátorok hőmérsékletének beállítására szolgál, míg a használati melegvíz hőmérsékletének beállítása a 3-as számú továbbra is a 3-as számú kapcsolóval történik, és a kijelzőn megjelenik a  jel.

Ha a forgatógombokat az óramutató járásával megegyező irányba fordítja, a hőmérséklet nő, a kapcsoló óramutató járásával ellentétes irányba történő forgatásával a hőmérséklet csökken. A beállítási szakaszban a kijelzőn ideiglenesen az éppen beállított hőmérséklet (a fűtés vagy a használati melegvíz hőmérséklete) látható.

Innentől kezdve a kazán automatikusan működik. Amennyiben a készülékhez nem érkezik kérés (fűtés vagy használati melegvíz előállítás beindítására), a kazán "várakozó" üzemmódba

áll, ami megegyezik a láng nélküli működéssel. Ebben az esetben a kijelzőn megjelenik a kazán beállítására utaló jel (téli vagy nyári üzemmód és adott esetben a CAR^{V2} csatlakoztatására utaló jel is). Minden alkalommal amikor az égő bekapcsol, a kijelzőn megjelenik a láng jelzés, a vonatkozó teljesítményfokozat, a hőmérséklet és a kérés típusának megfelelő jel: () használati melegvíz előállítása és () szoba fűtés.

2.5 HIBAÜZENETEK.

A Victrix Zeus 26 ErP kazán az esetleges meghibásodásokat a kijelzőn (1) kódüzenet formájában jelzi.

Meghibásodás vagy üzemzavar esetén megjelenik a villogó hiba jel () és a hiba azonosítására szolgáló hibakód:

Megjegyzés: a CAR^{V2} távvezérlőn (opciós) a hiba kódja megfelel a következő táblázatban szereplő számoknak. A kód előtt az "E" felirat jelenik meg (pl. 01-es kód: CAR^{V2} kód: E01).

Hiba-kód	Jelzett meghibásodás	Ok	A kazán állapota / megoldás
01	Gyújtáshiba miatti leállás	A kazán nem kapcsolódik be az előre meghatározott idő alatt a fűtés beindításakor vagy használati melegvíz-előállításakor. Az első bekapcsoláskor vagy hosszabb üzemben kívüli időszakot követően a leállás miatt beavatkozásra lehet szükség.	Fordítsa el a főkapcsolót egy rövid időre "Reset" helyzetbe (1).
02	Biztonsági határoló termosztát beavatkozása miatti leállás (túlmelegedés), lángellenőrzés meghibásodása vagy égéstermék biztosíték	A normál működés során ha valamely meghibásodás esetén a kazán belseje, a égéstermék túlmelegszik, vagy a lángőr meghibásodik, a készülék leáll.	Fordítsa el a főkapcsolót egy rövid időre "Reset" helyzetbe (1).
05	Előremenő fűtővíz érzékelő meghibásodása	A kártya meghibásodást észlel az előremenő ág NTC érzékelőjében.	A kazán nem indul be (1)
08	- Reset (visszaállítás) gomb hiba - Maximum számú törlés	- Ha valamilyen hiba kapcsán a kapcsoló (2) több mint 30 másodpercig áll Reset helyzetben, a kazán hibát jelez. - A rendelkezésére álló törlési kísérleteket már elhasználta.	- Kapcsolja ki, majd kapcsolja vissza a kazánt (1). - Figyelem: A meghibásodást egymást követően legfeljebb 5 alkalommal oldhatja fel törlés gombbal, majd a funkció egy órára kikapcsol. Az egy óra leteltével ismét próbálkozhat 5 alkalommal. Az áramellátás kikapcsolását és visszakapcsolását követően még 5-ször próbálkozhat.
09	A beállítási funkció aktív (a CAR ^{V2} -n jelenik meg)	A kazán beállítása közben a CAR ^{V2} kijelzőjén megjelenik a beállítást mutató jel.	A beállítás végén a jelzés eltűnik.
10	A rendszerben a nyomás elégtelen	A fűtési rendszerben mért nyomás nem elégséges a kazán megfelelő működésének biztosítására.	Ellenőrizze a kazán nyomásmérőjén, hogy a rendszer nyomása $1 \div 1,2$ bar között van-e, és szükség esetén állítsa helyre a rendszer megfelelő nyomását.
12	A tároló érzékelőjének meghibásodása	A vezérlő meghibásodást észlel a bojler érzékelőjében.	A kazán nem tud használati melegvizet (1) előállítani.
15	Konfigurációs hiba	A vezérlőpanel meghibásodást vagy a kazán nem megfelelő bekötését érzékeli, ezért a kazán nem indul el.	Amennyiben a megfelelő működés körülményeit biztosítja, a kazán a reset gomb megnyomása nélkül indul. Ellenőrizze, hogy a kazán konfigurálása megfelelő-e (1).
16	Ventilátor hiba	A ventilátor elektromos vagy mechanikus meghibásodását jelzi.	Fordítsa el a főkapcsolót egy rövid időre "Reset" helyzetbe (1).

(1) Ha a meghibásodás továbbra is fennáll; forduljon szakemberhez (pl. Márkaszerviz hálózat)

(2) Ez a hiba nem kerül megjelenítésre a CAR^{V2} távvezérlő kijelzőjén.

Hiba-kód	Jelzett meghibásodás	Ok	A kazán állapota / megoldás
20	Lángérzékelési hiba (parazita láng)	Az ellenőrző rendszer vagy a lángór meghibásodását jelzi.	Fordítsa el a főkapcsolót egy rövid időre "Reset" helyzetbe (1).
27	Elégtelen keringés	Azt jelzi, hogy a kazán a főkörben lévő víz nem megfelelő keringetése miatt túlmelegedett; ennek több oka lehet: - a rendszer keringetése elégtelen; ellenőrizze, hogy a keringetés a fűtési rendszer elzáródása miatt nem szakad-e meg, és a rendszert teljesen légtelenítette-e; - a keringető szivattyú letapadt - hívjon szakembert a keringető szivattyú újraindításához.	Fordítsa el a főkapcsolót egy rövid időre "Reset" helyzetbe (1).
31	Kapcsolat elvesztése a CAR ^{v2} -vel	Azt jelzi, hogy a kazán és a CAR ^{v2} között több mint egy perce megszűnt a kapcsolat.	Szüntesse meg, majd indítsa újra a kazán áramellátását (1) és (2).
37	Alacsony tápfeszültség	Azt jelzi, hogy a készülék tápfeszültsége nem éri el a kazán megfelelő működéséhez szükséges szintet.	Amennyiben a megfelelő működés körülményeit biztosítja, a kazán a reset gomb megnyomása nélkül újraindul (1) (2)
38	Lángjelzés elvesztése	Akkor látható, ha a kazán megfelelően be van kapcsolva, és az égő hirtelen kialszik. A kazán megpróbálja újra begyújtani az égőt. Amennyiben az üzemi körülmények helyreállnak, a kazán magától újraindul.	(1) (2)

(1) Ha a meghibásodás továbbra is fennáll; forduljon szakemberhez (pl. Márkaszerviz hálózat)
(2) Ez a hiba nem kerül megjelenítésre a CAR^{v2} távvezérlő kijelzőjén.

2.6 A KAZÁN KIKAPCSOLÁSA.

Állítsa a főkapcsolót (2) „”-ra, és zárja el a kazán elé beszerelt gázcsapot.

Ha kazánt hosszabb ideig nem használja, ne hagyja feleslegesen bekapcsolva.

2.7 A FŰTÉSI RENDSZER NYOMÁSÁNAK HELYREÁLLÍTÁSA.

Rendszeresen ellenőrizze a rendszer víznyomását.

A kazán nyomásmérőjének 1 és 1,2 bar nyomás közötti értéket kell mutatnia.

Ha a nyomás nem éri el az 1 bar-t (hideg rendszerben), a kazán alsó felén elhelyezett csap segítségével töltsön vizet a rendszerbe (2-2 ábra).

Megjegyzés: A művelet végén zárja el a csapot.

Ha a nyomás eléri a 3 bar közeli értéket, a biztonsági lefúvatószelep bekapcsolhat.

Ebben az esetben az egyik radiátor légtelenítő szelepével engedjen le annyi vizet, amennyi elég ahhoz, hogy a nyomás visszatérjen 1 bar körüli értékre, vagy hívjon szakembert.

Ha a rendszerben gyakori a nyomásvesztés, forduljon szakemberhez, aki megszünteti a rendszerben lévő esetleges szivárgást.

2.8 A RENDSZER LEŰRÍTÉSE.

A kazánban található víz leengedéséhez használja a rendszerürítő csapot (2-2 ábra).

A művelet elvégzése előtt, ellenőrizze, hogy elzárta-e a töltőcsapot.

2.9 A BOJLER LEŰRÍTÉSE

A bojlerben található víz leengedéséhez használja a rendszerürítő csapot (2-2 ábra).

Megjegyzés: mielőtt ezt a műveletet végrehajtná, zárja el a bemenő hidegvíz oldali csapot és nyissa meg a használati vizet előállító berendezés bármelyik hidegvíz csapját, hogy a bojlerbe levegő juthasson.

2.10 FAGYVÉDELEM.

A Victrix Zeus 26 ErP kazán rendelkezik egy fagyvédelmi funkcióval, amely automatikusan bekapcsolja az égőt, amikor a hőmérséklet 4°C fok alá süllyed (az alapfelszereltség részét képező fagyvédelmi funkció -5°C-ig véd). A fagyvédelmi funkcióval kapcsolatos összes információt az 1.3 fejezetben találja. A berendezés és a fűtő ill. használati melegvíz rendszer védelme érdekében, azokon a területeken, ahol a hőmérséklet 0°C alá süllyed, célszerű a rendszerbe fagyállót önteni, és a csővezetéseket szigetelni. Hosszabb üzemelésen kívüli állapot esetén (pl. nyaraló) célszerű

- a kazán áramellátását megszüntetni;
- a fűtési és használati melegvíz köreket (ha nincs bennük fagyálló), illetve a kondenzvíz szifont

teljesen leengedni. Ha a kazánt gyakran kiüriti, a vízköképződés elkerülése érdekében kezelje a feltöltéshez használt vizet megfelelően.

2.11 A KAZÁN BURKOLATÁNAK TISZTÍTÁSA.

A kazán burkolatának tisztításához használjon vizes ruhát és semleges mosószert. Ne használjon súrolóport.

2.12 A HASZNÁLATBÓL VALÓ VÉGLEGES KIVONÁS

Amikor a kazánt végleg ki akarja vonni a használatból, a szükséges műveleteket végeztesse szakemberrel, és győződjön meg arról, hogy a készülék elektromos, víz és gázellátását kikapcsolták.

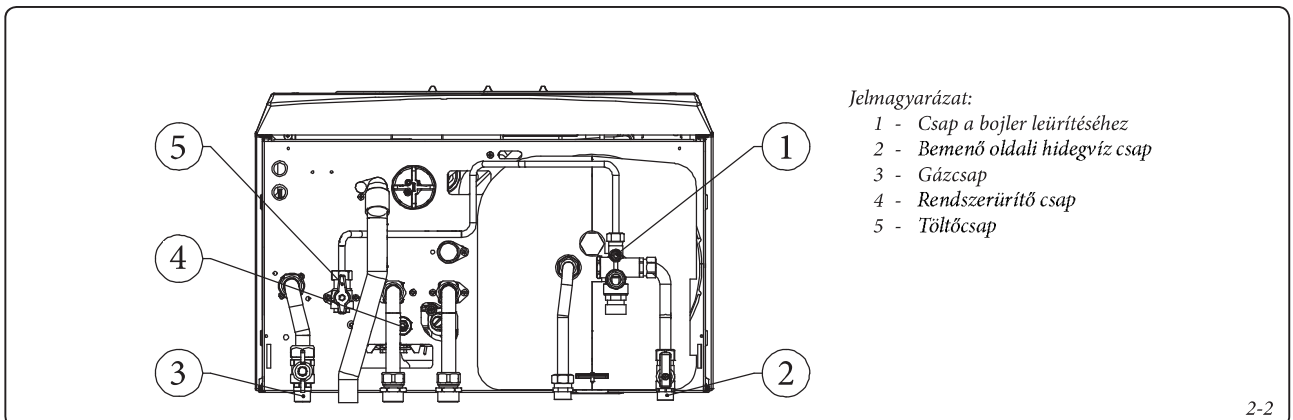

2-2